

KNAUF

Nos reservamos el derecho a realizar modificaciones técnicas. Se considerará válida la última edición actualizada. Nuestra garantía se extiende sólo a que nuestro material se encuentre en perfecto estado. El cumplimiento de las características de diseño, estática y de tipo físico constructivo de los sistemas KNAUF queda supeditado al uso exclusivo de productos marca KNAUF u otros productos expresamente recomendados por la empresa KNAUF. Los datos de consumo, las cantidades y los datos de ejecución constituyen valores basados en la experiencia, de cambiar las condiciones de aplicación no podrán aplicarse los referidos valores en forma automática. Nos reservamos todos los derechos. Toda impresión posterior, así como también la reproducción fotomecánica, aunque fuere parcial, requiere de la aprobación expresa y previa de Yesos Knauf GmbH Sucursal Argentina.

Yesos Knauf GmbH Sucursal Argentina
Bartolomé Cruz 1528 2º piso
B1638BHL Vicente López
Pcia. de Buenos Aires
Tel.: 011 4796 6300, Fax: 011 4796 6392



 **0 800 888 7522**

 knauf@knauf.com.ar

 www.knauf.com.ar

Sistemas de construcción en seco

Manual de Instalación





Calidad alemana. Industria argentina.

Tabiques, revestimientos y cielorrasos Knauf

Los sistemas Knauf, conformados por estructuras de perfiles metálicos recubiertas con placas de yeso, se adecuan a los requerimientos de cada proyecto y aportan ilimitadas posibilidades de aplicación y diseño, tanto en construcciones nuevas como en refacciones y remodelaciones.

Las placas de yeso y perfiles metálicos Knauf fabricados en Argentina responden a los más altos patrones de calidad que distinguen internacionalmente a todos los productos Knauf.

Mediante los sistemas Knauf de construcción en seco, se reducen los costos de obra, se obtiene un significativo ahorro de tiempo en el proceso constructivo y se logran resultados incomparables, con gran solidez y alta calidad de terminación.



Contenido

	Página
Componentes del sistema Knauf	04 - 07
Herramientas para la construcción en seco	08
Recomendaciones generales	09
Tabique W111	10 - 13
Tabique curvo	14 - 15
Revestimiento semidirecto W623	16 - 17
Revestimiento autoportante W625	18
Revestimiento directo W611	19
Cielorraso unidireccional D112	20 - 21
Cielorraso bidireccional D112	22 - 23
Cielorraso desmontable con placas Knauf	24
Tratamiento de juntas	25
Terminaciones	26
Fijación de cargas	27
Reparaciones	28
Daños superficiales	29
Tablas	30 - 31



El presente manual ha sido diseñado para ofrecer al instalador Knauf una orientación paso a paso en la correcta instalación de tabiques, cielorrasos y revestimientos Knauf. Es importante tener en cuenta que los componentes Knauf han sido concebidos como un sistema, por lo que resulta esencial seguir atentamente los procedimientos detallados aquí para lograr el óptimo rendimiento para el que fueron diseñados.

Este manual está dirigido a profesionales y a personal capacitado conforme a las reglas de cada oficio o profesión pertinente. Las recomendaciones deberán ser ejecutadas según el proyecto particular y verificarse su correcta implementación en obra. Las ejecuciones en obra de las recomendaciones contenidas en este manual serán de exclusiva responsabilidad de los profesionales a cargo, quienes deberán verificar el cumplimiento de todas las leyes aplicables al proyecto, y asegurar el cumplimiento de las normas municipales, de riesgos del trabajo y toda otra norma aplicable a la obra particular y al personal afectado a la misma.



Placas de yeso Knauf

Las placas de yeso Knauf son el componente fundamental de todos los sistemas Knauf. Los diferentes tipos se aplican de acuerdo con la necesidad específica de cada construcción.

Están compuestas de un núcleo de yeso, revestidas en sus dos caras por una lámina de cartón. La cara vista tiene impresa una línea vertical central formada por una serie de letras "K". Esto permite identificar la posición del montante situado detrás de ella cuando se modulan cada 600 mm, e indica dónde se debe atornillar.



En la cara oculta están impresos los datos de fabricación para su

identificación: Tipo de placa (PYE, PYRH y PYRF) / Espesor / Año, mes, día y hora.

Las placas de yeso Knauf se atornillan a una estructura o se pegan al muro base.

Clasificación al fuego: Todos los tipos en todos sus espesores clasifican como RE2 (Material de muy baja propagación de llama), según Normas IRAM 11.910 -1/2/3.



Certificación: Todos los tipos en todos sus espesores están certificados según Normas IRAM 11.643 / 11.644 / 11.645

Nombre		Características	Espesores (mm)	Largos (mm)	Ancho (mm)
Placa Estandar PYE		Con núcleo de yeso y sus caras revestidas con cartón. Identificación: La cara vista es de color gris. En su eje vertical lleva una línea formada por letras K. Utilización: En locales libres de humedad de uso común.	9,5 12,5 15	2000 2400 2600 3000	1200
Placa Resistente a la Humedad PYRH		Con núcleo de yeso tratado con siliconas y sus caras revestidas con cartón. Identificación: La cara vista es de color verde claro. En su eje vertical lleva una línea formada por letras K. Utilización: En locales con humedad (baños, cocinas etc.). No debe estar en contacto directo con el agua.	12,5 15	2400 2600 3000	1200
Placa Resistente al Fuego PYRF		Con núcleo de yeso reforzado con fibra de vidrio y sus caras revestidas con cartón. Identificación: La cara vista es de color rosado. En su eje vertical lleva una línea formada por las siglas KF. Utilización: Especialmente indicada para aumentar la resistencia al fuego en locales de cualquier tipo.	12,5 15	2400 2600 3000	1200
Placa Diamant		Con núcleo de yeso de alta dureza y alta densidad, reforzado con fibra de vidrio y sus caras revestidas por cartón de gran dureza y más alto gramaje. Identificación: La cara vista es de color gris-celeste. En su eje vertical lleva una línea formada por letras K. Utilización: Locales con altos requerimientos al tránsito (golpes, raspaduras), alto nivel de ruidos, alto requerimiento al fuego y a la humedad. Mejor comportamiento frente a la humedad.	12,5 15	2400	1200

Placas Knauf para cielorrasos desmontables

Las placas de yeso Knauf para cielorrasos desmontables poseen una variedad de terminaciones especiales para cada tipo de proyecto, con texturas y pinturas acrílicas de alta calidad en la cara vista.

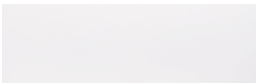
Se apoyan simplemente sobre una estructura vista de perfiles metálicos tipo T. Como todas las placas de yeso Knauf, clasifican al fuego según Normas IRAM como RE2.











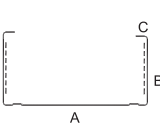

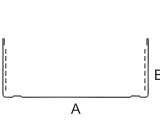
Nombre		Terminación	Espesor (mm)	Largo (mm)	Ancho (mm)
Placa Pegasus		Pintada y texturada con un diseño aleatorio abierto. Color: blanco	9,5	1215	605
Placa Nébula		Pintada. Color: blanco	8,5	1215	605
Placa Universal		Sin acabado. Color: gris	9,5	1215	605

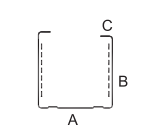
Perfiles Knauf

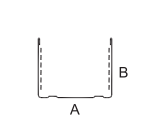

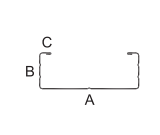

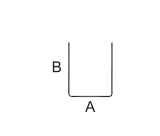
Knauf ofrece una completa gama de perfilera de acero galvanizado, certificado por IRAM - INTI bajo la Norma IRAM IAS U 500-243:2009.

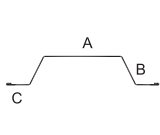
DC-M-Y-15-001



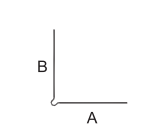

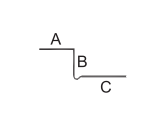
Nombre			Distancias (mm)				Campo de uso	Función dentro del sistema
			Largo	A	B	C		
Montante 70			2600/3000	69	35/30	5	Tabiques Revestimientos autoportantes	Estructura vertical a la que se atornillan las placas.
Solera 70			2600	70	28	-	Tabiques Revestimientos autoportantes	Estructura horizontal donde se introducen los montantes.
Montante 35			2600/3000	34	35/30	5	Revestimientos semidirectos	Estructura vertical a la que se atornillan las placas y se fija el arrioste.
Solera 35			2600	35	28	-	Revestimientos semidirectos	Estructura horizontal donde se introducen los montantes.
Perfil F-47			2600/4000	47	17	5	Cielorrasos Revestimientos semidirectos	Estructura vertical (revestimientos semidirectos) y horizontal (cielorrasos) donde se fijan las placas.
Perfil U 25x20			2600/3000	20	25	-	Cielorrasos Revestimientos semidirectos	Estructura horizontal (revestimientos semidirectos) y perimetral (cielorrasos) donde se introducen los F-47.
Omega			2600	35	13	10,3	Cielorrasos fijos Revestimientos semidirectos	Estructura vertical (revestimientos semidirectos) y horizontal (cielorrasos) donde se atornillan las placas.

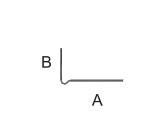

Perfiles Knauf de terminación

Nombre			Distancias (mm)				Campo de uso	Función dentro del sistema
			Largo	A	B	C		
Cantonera			2600	32	32	-	Esquinas	Perfil metálico que se atornilla o se pega a las placas en las esquinas para brindar mayor protección a los impactos.
Buña Z			2600	15	10	21	Encuentros	Perfil metálico que se pega a la placa brindando una terminación en los encuentros, generando un corte de pintura.
Ángulo de ajuste			2600	27	10	-	Bordes Encuentros	Perfil metálico que se pega a la placa brindando una terminación en los encuentros y protección en los bordes de las placas.

Cuelgues Knauf para cielorrasos		
Nombre		Uso
Suspensión regulable		Cuelgue y nivelación para armado de cielorrasos suspendidos. Soporta hasta 25 kg/m ² . Se encastra a presión con el perfil F-47.
Cuelgue Pivot		Cuelgue y nivelación para armado de cielorrasos suspendidos. Soporta hasta 40 kg/m ² . Se encastra a presión con el perfil F-47.
Anclaje directo		Cuelgue y nivelación directo. Descuelgue máx. 12 cm. Soporta hasta 40 kg/m ² . Se atornilla al perfil F-47 con tornillo T-1 PA.



Accesorios Knauf para cielorrasos y revestimientos semidirectos		
Nombre		Uso
Empalme F-47		Unión entre perfiles F-47. Se coloca a presión y mantiene el mismo nivel. Tiene una muesca para tope de los perfiles y para absorber dilataciones.
Caballete F-47		Para cielorrasos: unión de los perfiles F-47 en el cruce vertical, garantizando que queden siempre a 90. Se coloca a presión. Para revestimientos semidirectos: arriestre al muro base con un despegue máx. de 6,5 cm. Se puede colocar a presión o atornillarlo.
Clip Unión Varilla		Para cielorrasos, prolongador de las varillas de cuelgue.

Cintas Knauf				
Nombre		Descripción	Uso	Función dentro del sistema
Cinta de papel		Cinta de papel microperforada con el doblez central marcado.	Tratamiento de juntas entre placas con Masilla Knauf Lista para usar o Fugenfüller.	Unión homogénea y resistente entre los dos rebajes de las placas.
Banda acústica		Cinta autoadhesiva de espuma de polietileno, elástica y estanca.	Para los perfiles que están en contacto con otras estructuras.	Rompe el puente térmico y acústico. Aislación de los perfiles de la humedad. Absorber irregularidades de superficies de contacto.
Cinta plástica		Cinta plástica autoadhesiva, con bajo pegamento.	Para encuentros entre: <ul style="list-style-type: none"> • cielorrasos y tabiques • cielorrasos y muros de otros materiales • cielorrasos y revestimientos • tabiques y muros de otros materiales 	Genera microfisura en los encuentros, evitando de esta forma la fijación rígida de la masilla.





















Masillas Knauf					
Nombre		Descripción	Uso	Rendimiento	Preparación
ReadyMas		Masilla preparada de secado aéreo. Tiempo de secado: 24 hs.	Tratamiento de juntas con cinta de papel. Masillado de cabezas de tornillos.	Por balde de 32 kg: Tabique W111: 26 m ² Cielorraso: 40 m ²	Remover la masa de forma manual, ligeramente, sin añadir agua.
Fugenfüller		Masilla de fraguado rápido, en polvo. Tiempo de secado: 3 hs.	Idem masilla lista para usar.	Por bolsa de 10 kg: Tabique W111: 10 m ² Cielorraso: 16 m ² Preparado con agua: 23 kg	Verter en un balde limpio con agua limpia en una proporción de 1,3 lts por cada 1 kg de polvo. Dejar en reposo durante 2 a 3 minutos sin remover. Luego, remover a mano (no utilizar batidora mecánica) hasta disolver todos los grumos existentes y lograr una buena consistencia.
Uniflott		Masilla de fraguado rápido, en polvo. Tiempo de secado: 3 hs.	Tratamiento de juntas con o sin papel. Juntas de placa Delta Knauf. Reparaciones	Por bolsa de 5 kg: Tabique W111: 6 m ² Cielorraso: 9 m ² Preparado con agua: 7,5 kg	Verter en un balde limpio con agua limpia en una proporción de 0,5 lts por cada 1 kg de polvo. Dejar en reposo durante 2 a 3 minutos sin remover. Luego, remover a mano (no utilizar batidora mecánica) hasta disolver todos los grumos existentes y lograr una buena consistencia.

Pasta de agarre Knauf					
Nombre		Descripción	Uso	Rendimiento	Preparación
Perlfix		Pasta de agarre de fraguado rápido, en polvo. Tiempo de secado: 3 hs.	Pegado de placas de yeso sobre muros sin humedad.	Por bolsa de 30 kg: Pegado de 5 a 7 placas de yeso. Preparado con agua: 45 kg	Verter en un balde limpio con agua limpia en una proporción de 0,5 lts por cada 1 kg de polvo. Remover energéticamente a mano con una espátula o con batidora mecánica, hasta disolver todos los grumos existentes y lograr una buena consistencia.

Sellador Knauf					
Nombre		Descripción	Uso	Rendimiento	Preparación
Fugendicht		Sellador ignífugo acústico. Tiempo de secado: 48 hs.	Sellado de juntas de tabiques, revestimientos y cielorrasos entre placas de yeso y otros materiales, como por ejemplo cemento u hormigón. No absorbe humedad por capilaridad.	Balde de 5 kg: En un cordón de sellado de 1 cm ² rinde 31,25 ml	Este sellador ya viene listo para usar.

Tornillos autoperforantes Knauf					
Utilizados para fijación de placas Knauf a diferentes tipos de estructuras. Fabricados con acero de alta resistencia que incorpora un tratamiento			anticorrosivo. Existen tornillos de distintos tipos, cada uno de ellos adecuados a las necesidades del entorno de la construcción en seco.		
Nombre	Descripción	Detalle	Aplicaciones		
Tornillos placas PA	Con punta aguja, para fijar las placas a la estructura de perfiles metálicos de hasta 0,7 mm de espesor.		Dependiendo del tipo de placas y de su cantidad y espesor, existen reglas que determinan el tipo de tornillo a utilizar (ver cuadro de atornillado - pág. 31). Cuando se deben fijar placas de yeso en perfiles metálicos, los tornillos deberán penetrar en la estructura un mínimo de 10 mm.		
Tornillos metal-metal PA	Con punta aguja de alta dureza para atravesar láminas de acero de hasta 0,7 mm de espesor.				

Herramientas para la construcción en seco

Nivelación	Corte y fijación	Masillado	Terminación
<p>Hilo entizado</p> 	<p>Atornilladora</p> 	<p>Balde</p> 	<p>Escofina</p> 
<p>Masa</p> 	<p>Punzador Knauf*</p> 	<p>Batidora</p> 	<p>Lijadora</p> 
<p>Metro</p> 	<p>Serrucho de punta</p> 	<p>Espátula 15 cm</p> 	<p>Rodillo punzador</p> 
<p>Nivel de burbuja</p> 	<p>Taladro percutor</p> 	<p>Espátula 20 cm</p> 	
<p>Plomada</p> 	<p>Tijera</p> 	<p>Espátula esquina</p> 	
<p>Trincheta</p> 		<p>Espátula rincón</p> 	
		<p>Llana</p> 	

*Reemplaza el atornillado y realiza un "autoremachado" entre los elementos de la estructura hacia el interior del tabique, logrando que la placa apoye perfectamente en la estructura.



Almacenamiento y traslado de materiales



		<p>Todos los componentes del sistema deben estar protegidos de la intemperie en un local seco y sin mayores variaciones térmicas.</p>
---	---	---

Placas de yeso

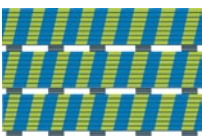
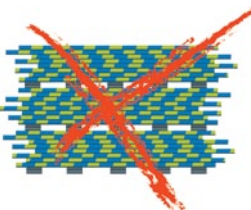
		<ul style="list-style-type: none"> • En la recepción del producto, verificar su integridad antes de iniciar la descarga. • En el transporte de placas de yeso, los pallets deberán tener ángulos de protección en los puntos en contacto con los zunchos de armado utilizados para la descarga y movimiento del producto.
---	---	---

			<ul style="list-style-type: none"> • Las placas deben ser apiladas sobre apoyos de no menos de 50 mm de ancho, espaciados aproximadamente cada 400 mm. • El largo de los apoyos debe ser igual al ancho de las placas de yeso. • Las placas no deben ser acopiadas en forma vertical.
---	---	---	--

			<ul style="list-style-type: none"> • Mantener un alineamiento de los apoyos para apilar varios pallets. No apilar placas de distinto largo o desalineadas. • Verificar la resistencia de la losa y la capacidad de apilado en función al peso de las placas.
---	---	---	--

		<ul style="list-style-type: none"> • La banderola lateral debe ser retirada en el momento de instalación de las placas. • Las placas deben ser transportadas entre dos operarios y de manera horizontal. • En los locales con mucha humedad, las placas deben ser cubiertas con una lona plástica. • Las placas no deben ser usadas como asiento o apoyo.
---	---	---

Perfiles metálicos

		<ul style="list-style-type: none"> • Los perfiles deben ser mantenidos preferentemente enzunchados y alineados. • Generar un buen acopio de los perfiles para evitar la torsión y deformación. • Los perfiles menores deben ser siempre apilados sobre los perfiles mayores.
---	---	---

Masillas

		<p>Masillas en bolsa Acopiar las bolsas en locales frescos y libres de humedad, elevados del piso, preferentemente sobre pallets, en pilas de no más de 3 cajas.</p> <p>Masillas en balde Acopiar los baldes en locales secos, en pilas de no más de 3 baldes.</p>
---	---	--

Tabique W111

Utilizados para la construcción de particiones interiores autoportantes. Están formados por una estructura metálica fijada al suelo, techo y paredes, a la que se atornillan las placas de yeso Knauf en ambos lados. Para mejorar las necesidades de aislamiento térmico, acústico y de protección al fuego, se coloca entre las dos placas lana de vidrio, de roca o aislante proyectado. Atendiendo la variedad de necesidades, Knauf cuenta con varios sistemas que varían en espesor, cantidad de placas y montantes, partiendo del sistema básico W111 - Tabique simple.

3 Recomendación

Siempre utilizar guantes de protección para el corte de los perfiles.

5 Importante

Utilizar fijaciones apropiadas para cada tipo de sustrato (hormigón, mampuesto, metal, madera, etc.). Podrán ser clavos de acero o tarugos con tornillos de diámetro mínimo 8 mm (se recomiendan los tarugos de nylon).

8 Importante

Largo de los montantes: altura de piso a techo menos 5 mm (para posibilitar la dilatación).
Distancia entre ejes de montantes (modulación): 400 o 600 mm.



1 Ubicación del tabique
Utilizar cinta métrica, plomada o nivel láser para la correcta localización de las soleras y dos puntos de referencia de los vanos de puertas, que deben ser debidamente predefinidos en el proyecto.



2 Replanteo de las soleras
Utilizar hilo entizado "chocla" para marcar la posición de las soleras.



3 Corte de las soleras
Marcar el largo total de la solera y



cortarla utilizando una tijera para corte de perfiles metálicos.



4 Colocación de Banda acústica Knauf en las soleras
La banda de aislamiento acústico es imprescindible para cortar puentes térmicos y acústicos en todo el perímetro externo del tabique, generando su estanqueidad. Siempre utilizar bandas con el ancho correspondiente al de los perfiles.



5 Fijación de las soleras al piso
Colocar la fijación como máximo cada 1 m y como mínimo en 3 puntos. En los vanos de puertas debe ir una fijación en cada extremo. El alargue de las soleras debe ser siempre a tope, nunca superponerlas. Preferentemente, el piso debe estar nivelado y terminado.



6 Fijación de las soleras en el techo
Observar el correcto alineamiento de la solera superior (techo) con la solera inferior (piso).



7 Colocación de los montantes perimetrales
Colocar la fijación como máximo cada 600 mm. Observar las mismas recomendaciones para las soleras, tales como colocación de la Banda acústica, alargue, etc.



Colocación de los montantes en las soleras

Los montantes se colocarán en el mismo sentido, menos los del final y los de anclaje de vanos, manteniendo las perforaciones alineadas horizontalmente para simplificar el pasaje de las instalaciones.

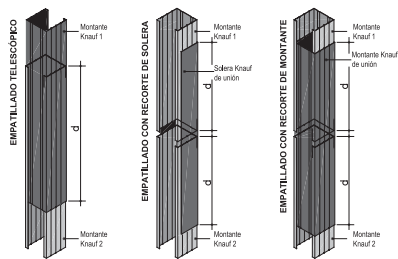

Empatillados:

Telescópico: superposición 350 mm (d) de 2 montantes.
 Con recorte de montante/solera: montantes dobles unidos a tope con recorte de montante/solera 700 mm (d+d).



Fijación de los montantes en las soleras inferior y superior

Punzonar o atornillar con tornillos T-1PA a las soleras. Las soleras inferiores (piso) que terminan en una abertura, tales como puertas, deben tener un



largo excedente de 100 mm de cada lado. Este largo adicional debe ser doblado sobre el montante y fijado en éste por medio de un punzonado. El extremo de la solera junto a una abertura debe estar fijado firmemente.



Preparación de la abertura para una puerta

En la parte superior de la puerta, debe ser colocada una solera (dintel) con un largo excedente de 200 mm (100 mm de cada lado), que será doblado y fijado sobre los montantes laterales (también llamado "corte 10").



Colocación de perfil auxiliar para abertura de puertas

En las aberturas de puertas, debe haber un refuerzo utilizando un montante doble en forma de tubo.

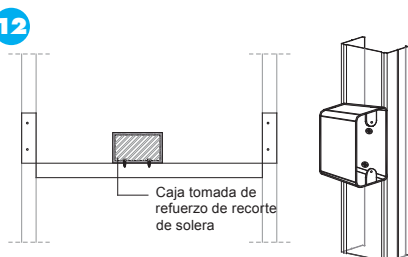

Instalación de cajas de luz

Según su posición, las cajas pueden fijarse a los montantes (lateralmente) o a un refuerzo ejecutado con un recorte de solera (corte 10), quedando siempre al filo del perfil.

Vincular los elementos con tornillos T-1 (metal-metal), atornillando desde

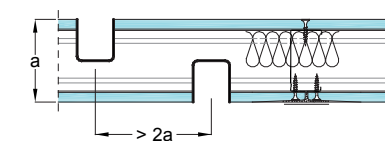

adentro hacia fuera de la caja, para proteger la instalación. Las cajas que estén a la misma altura se colocan a una distancia entre ejes de por lo menos dos veces el ancho del tabique, para evitar los puentes acústicos.

8 Detalle

- Encajar los montantes con la menor dirección (ala) dentro de las soleras y girarlos 90.



- Para colocar montantes dobles, ubicarlos enfrentados en forma de tubo o en H (alma con alma).

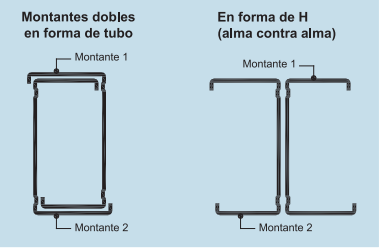

10 Importante

Seguir la modulación de los montantes en la parte superior (dintel) de las aberturas, así como también en la parte inferior (antepecho) en el caso de ventanas.

Detalle

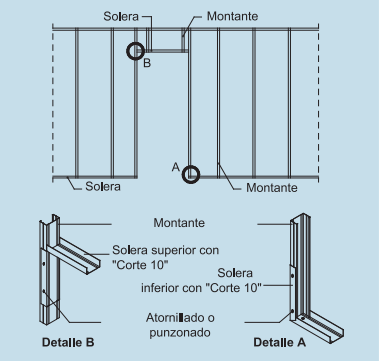

12 Importante

Atornillar las cajas rectangulares a los montantes de forma vertical, y a los recortes de solera en forma horizontal. Caso contrario, colocar además un refuerzo que evite el movimiento hacia atrás.

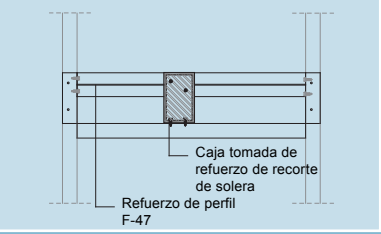

14 Importante

Testear las instalaciones, inclusive la estanqueidad hídrica, antes de cerrar el tabique.

16 Detalle

Modulación cada 600 mm: marcada en la placa con una letra K en el eje central.

Modulación cada 400 mm: marcada con dos líneas de puntos.

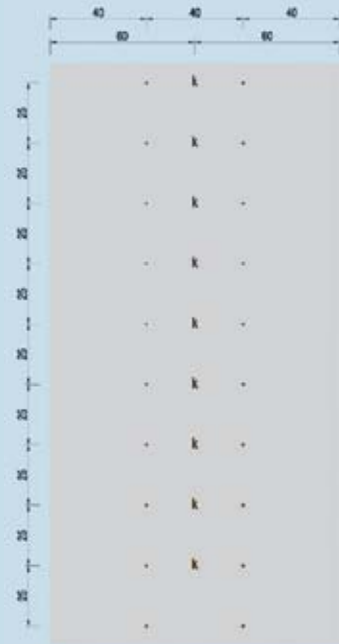

Importante

Tabique de doble placa por cara:

Primera capa: fijar con tornillos T-25 a cada 500 mm. **Segunda capa:** fijar con tornillos T-35 ó T-45 (dependiendo del espesor de las placas - ver cuadro de atornillado) cada 250 mm. Solapar las juntas con una distancia mínima de 400 mm.

17 Recomendación

Si el ancho del aislante es menor al de los perfiles, colocar ganchos, grampas o masilla para su fijación.

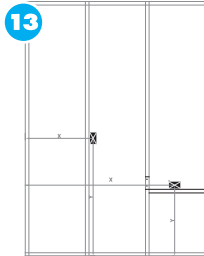

Replanteo de las cajas de luz

Luego de la instalación de las cajas, se procede al replanteo midiendo las distancias de las cajas desde el arranque del tabique y desde el piso, al centro de la caja.



Colocación de instalaciones

Dentro del tabique pueden realizarse las instalaciones interiores de telefonía, electricidad y sanitarias. Se puede realizar al montante dos perforaciones extras con una mecha copa como máximo, para no debilitar la estructura.

15

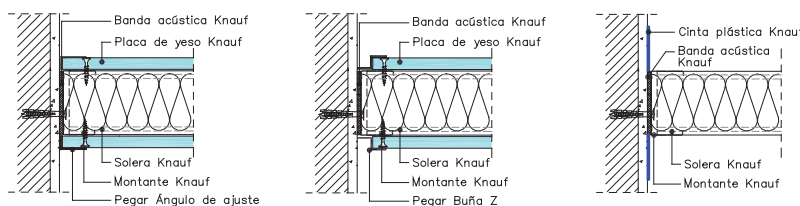

Detalle de encuentros

En los encuentros entre la placa de yeso y obras húmedas, o en obras con especificaciones especiales, se pueden colocar los perfiles Ángulo de ajuste o Buña Z pegándolos con cemento de contacto.

Otra opción es colocar la Cinta plástica Knauf a los lados de los perfiles perimetrales (exceptuando el piso), generando una junta de dilatación entre los materiales.

16



Atornillado de las placas

Instalar las placas verticalmente, elevadas del piso como mínimo 10 mm, sin atornillar a las soleras. Fijar las placas a los montantes por medio de tornillos autoperforantes punta aguja,

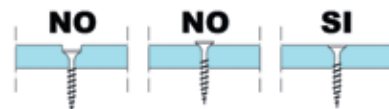

distanciados 250 mm entre sí y a 10 mm del borde.

Utilice una atornilladora con tope para que la cabeza del tornillo quede al ras del cartón de la placa de yeso.

17



Colocación de aislación termoacústica

La lana de vidrio, lana de roca o aislantes proyectados deben ser colocados en el interior del tabique, previo emplacado de una cara, utilizando guantes y barbijo.

18



Marcado de las placas de yeso

Marcar con un lápiz de carpintero, en la cara vista de la placa, la dimensión exacta en la que debe ser cortada la placa (no marcar con fibras).



19 Corte de la placa de yeso

Después de marcarla, con la ayuda de una regla o un perfil, pasar la trincheta firmemente para que sea cortado el cartón y una parte del núcleo de yeso.



20 Quiebre de la placa de yeso

Apoyar la placa en una superficie plana y con el corte de la trincheta coincidente con un vértice de esta superficie. Luego, quebrar la placa con un suave golpe.



21 Finalización del corte de la placa

Ponga la cara vista hacia abajo, y con la ayuda de la trincheta, corte el cartón del dorso.



22 Terminación de los bordes

En caso de ser necesario, se puede dar una mejor terminación a los cantos de las placas con una escofina.



23 Cierre del tabique

Luego de efectuar todas las instalaciones, cerrar el tabique fijando las placas según el paso 16. Las juntas verticales siempre deben coincidir con un montante. Las juntas horizontales deben estar desencontradas para el caso de placa simple.



24 Corte de placa en aberturas

En las aberturas, las placas deben sobrepasar el vano para luego recortarlas, generando así un desencuentro de la junta de placas con la jamba de la puerta o ventanas.



25 Perforaciones para cajas de luz

Luego del emplacado, se marcan los centros de las cajas según lo replanteado. Una vez ubicados los puntos, cortar las placas por medio de un serrucho de punta o trincheta. Para una mejor terminación, realizar el corte desde el centro hacia los bordes de las cajas.



26 Tratamiento de juntas

Realizar el tratamiento de juntas siguiendo los procedimientos detallados en la página 25.

23 Importante

Las juntas de una cara del tabique no deben coincidir con las de la otra cara. En caso de tabiques con doble placa de yeso por cada cara, las juntas de la segunda capa deben estar desencontradas con las de la primera.

24 Detalle

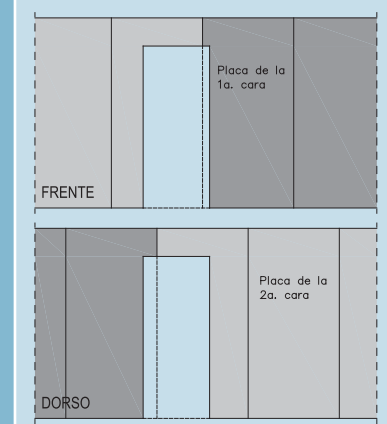

Tabiques curvos

El sistema de tabiques Knauf posibilita ajustarse al diseño de cada ambiente, aportando también la posibilidad de realizar tabiques curvos con una amplia variedad de diámetros.

2 Recomendación

Siempre utilizar guantes de protección para el corte de los perfiles.

3 Importante

- Utilizar fijaciones apropiadas para cada tipo de sustrato (hormigón, mampuesto, metal, madera, etc.). Podrán ser clavos de acero o tarugos con tornillos de diámetro mínimo 8 mm (se recomiendan los tarugos de nylon).
- Colocar Banda acústica en el perímetro de la estructura.
- Observar el correcto alineamiento de la solera superior (losa) con la solera inferior (piso).

4 Detalle

Encajar los montantes con la menor dirección (ala) dentro de las soleras y girarlos 90°.

Importante

- Largo de los montantes: altura de piso a techo menos 5 mm (para posibilitar la dilatación). Distancia entre ejes de montantes (modulación): 300 mm.
- Para colocar montantes dobles, ubicarlos enfrentados en forma de tubo o en H (alma con alma).

i Curvatura placas Knauf

Espesor	Radio de curvatura	
	En seco	Húmedo
mm	mm	mm
9,5	2000	500
12,5	2750	1000



1 Replanteo de las soleras

Marcar la circunferencia exacta donde se ubicará la solera en piso y techo.

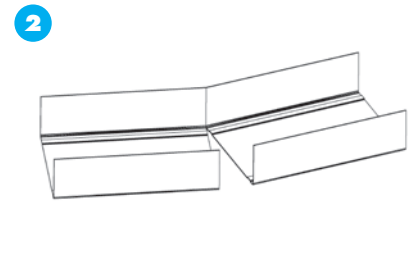

2 Corte de las soleras

Facetar las soleras inferiores y superiores, cortando una de las alas y el alma con una tijera especial para perfiles metálicos, dándole la posibilidad de movimiento a la estructura.



3 Fijación de las soleras

La fijación deberá ser colocada como máximo a cada 300 mm. El alargue de las soleras se debe ejecutar siempre a tope, nunca superponiéndolas. Preferentemente, el piso debe estar nivelado y terminado.



4 Colocación de los montantes

Punzonar o atornillar con tornillos T-1 a las soleras. Empatillados telescópicos: superposición 350 mm de 2 montantes. Con recorte de montante/solera: montantes dobles unidos a tope con recorte de montante/solera 700 mm.

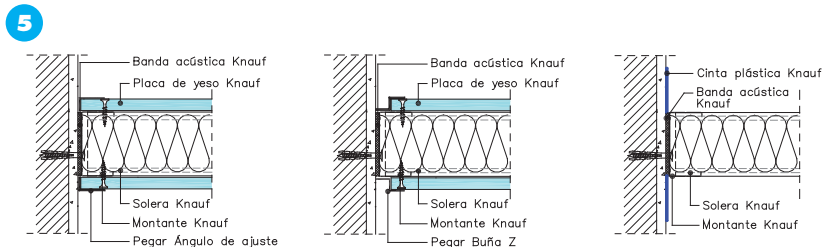

Detalle de encuentros

En los lugares donde se produce el encuentro entre la placa de yeso y la construcción tradicional (obra húmeda), o en obras con especificaciones especiales, se realizan distintos encuentros con perfiles Ángulo de

ajuste o Buña Z, los cuales se pegan a la placa con cemento de contacto. Otra posibilidad es colocar la Cinta plástica Knauf a los lados de los perfiles perimetrales (exceptuando en el piso), generando una junta de dilatación entre ambos materiales.



6. Curvado de las placas de yeso (húmedo)

Para realizar el curvado deseado, situar la placa sobre una superficie plana con la cara a humedecer a la vista. Pasar el rodillo punzonador por toda la superficie a curvar y luego humedecer la cara punzonada con un rodillo con

agua y dejar reposar durante unos minutos. Repetir esta operación las veces necesarias para curvarla. Colocar la placa sobre un molde con el radio requerido, curvarla lentamente y fijar sus extremos una vez lograda la curvatura. Dejar secar completamente antes de atornillarla a la estructura.



7 Curvado de las placas de yeso (en seco)

Situar la placa transversalmente a la estructura, presionar contra ella y fijarla con tornillos autoperforantes, desde un extremo hacia el otro (radios mayores).



8 Atornillado de las placas

Instalar las placas horizontales, elevadas del piso con mínimo 10 mm. Fijar las placas a la estructura por medio de tornillos autoperforantes punta aguja, distanciados 250 mm entre sí y a 10 mm del borde de la placa.



9 Colocación de aislación termo-acústica

De acuerdo con las exigencias acústicas, de fuego o térmicas, se puede integrar dentro de la estructura, previo emplacado de una cara, un aislante termo-acústico. La lana de vidrio, lana

de roca o aislantes proyectados deben ser colocados en el interior del tabique con la ayuda de guantes y barbijo. En el caso de que el ancho del aislante sea menor al de los perfiles, se deberá colocar ganchos o masilla para su fijación.



10 Cierre del tabique

Cerrar el tabique fijando las placas como se menciona en el paso 8. Las juntas de una cara del tabique no deben coincidir con las de la otra cara. En tabiques con doble placa de yeso por cada cara, las juntas de la segunda capa deben estar desencontradas con las de la primera.



11 Tratamiento de juntas

Como se explica en la página 25, realizar el tratamiento de juntas con o sin cinta microperforada Knauf según corresponda.

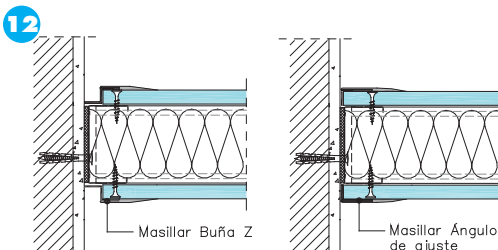

12 Terminación de los encuentros

En el caso de usar Ángulo de ajuste o Buña Z, se debe masillar las alas metálicas que estén en contacto con la cara vista.

Si se utiliza la Cinta plástica Knauf, se recorta con trincheta el excedente para luego quitarlo, generando una microfisura.

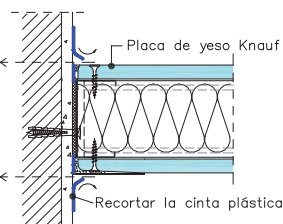

8 Importante

- En el caso que el ancho de la placa de yeso Knauf no coincida con la altura del montante, los recortes necesarios que se deben agregar no deben ser coincidentes en las juntas en un mismo montante, generando así el trabado de las placas.

- Tabique de doble placa por cara:** Primera capa: fijar con tornillos T-25 cada 500 mm. Segunda capa: fijar con tornillos T-35 ó T-45 (dependiendo del espesor de las placas) cada 250 mm. Solapar las juntas con una distancia mínima de 400 mm (ver cuadro de atornillado).

Recomendación

Utilizar una atornilladora con tope para que la cabeza del tornillo quede al ras de la placa, ejerciendo la presión correcta sobre el cartón de la cara vista.

12 Recomendación

En la separación entre la placa y el piso (mínimo 10 mm) aplicar Fugendicht Knauf - sellador ignífugo-acústico - en los casos en que se necesite un alto rendimiento acústico y de resistencia al fuego.

Knauf ofrece tres sistemas de revestimientos de muros o paredes existentes que brindan soluciones acústicas, estéticas, térmicas y de resistencia al fuego.

Revestimiento semidirecto W623

Estructura metálica arriostrada a la pared sobre la que se atornillan las placas de yeso Knauf. En el espacio entre las placas y el muro se puede colocar cualquier aislante termo-acústico.

2 Importante

- El alargue de los perfiles horizontales se debe ejecutar siempre a tope, nunca superponiéndolos.
- Preferentemente, el piso debe estar nivelado y terminado.
- Utilizar fijaciones apropiadas para cada tipo de sustrato (hormigón, mampuesto, metal, madera, etc.). Podrán ser clavos de acero o tarugos con tornillos de diámetro mínimo 8 mm (se recomiendan los tarugos de nylon).

3 Importante

Colocar Banda acústica Knauf en la parte posterior de los perfiles U 25x20 o en las soleras y montantes de 35 mm perimetrales.

4 Importante

- Nunca coincidir los empataillados en una misma altura; éstos siempre deben estar desfasados.
- Encajar los montantes de 35 mm con la menor dirección (ala) dentro de las soleras de 35 mm y girarlos 90°.
- Para alargar los perfiles F-47, utilizar el accesorio empalme para F-47.

Revestimiento semidirecto W623



1. Replanteo del revestimiento

Utilizar cinta métrica, plomada o nivel láser para la correcta localización de los perfiles horizontales, sea U 25x20 ó

solera de 35 mm inferior (piso), y dos puntos de referencia de los vanos de puertas, que deben ser debidamente predefinidos en el proyecto.



2 Fijación de los perfiles horizontales al piso

Colocar las fijaciones cada 1 m y como mínimo en 3 puntos. En los vanos de puertas debe ir una fijación en cada extremo.



3 Fijación de los perfiles horizontales en el techo

Observar el correcto alineamiento del perfil superior (techo) con el perfil inferior (piso).



4 Colocación de los perfiles verticales en los horizontales

Colocar todos los montantes de 35 mm con las perforaciones alineadas para facilitar el paso de instalaciones. Empatillado de montantes de 35 mm: superponer los montantes 180 mm o colocar un recorte de solera/montante

con una longitud de 360 mm abrazando a los dos montantes colocados a tope.

Largo de los perfiles F-47 ó montante de 35 mm: altura de piso a techo menos 5 mm (para posibilitar la dilatación). Distancia entre ejes de perfiles verticales (modulación): 400 ó 600 mm.



5 Arrioste a la pared original

Con la ayuda de un caballete, un anclaje directo o un recorte de perfil, fijar una de las extremidades a la pared original con una fijación de diámetro mínimo de 8 mm, y la otra



extremidad en el perfil vertical, sea este F-47 ó montante de 35 mm, por medio de tornillos T-1.

Este arrioste debe ser realizado cada 1500 mm desde el piso en todos los perfiles.



6 Colocación de aislación termo-acústica

De acuerdo con las exigencias acústicas, de fuego o térmicas, se puede integrar dentro de la estructura, previo emplacado de una cara, un aislante termo-acústico. La lana de vidrio, lana

de roca o aislantes proyectados deben ser colocados en el interior del tabique utilizando guantes y barbijo.

En el caso de que el ancho del aislante sea menor al de los perfiles, se deberán colocar ganchos, grampas o masilla para su fijación.

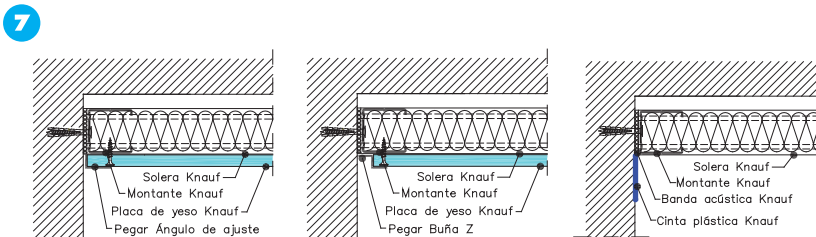

Detalle de encuentros

En los lugares donde se produce el encuentro entre la placa de yeso y la construcción tradicional (obra húmeda), o en obras con especificaciones especiales, se realizan distintos encuentros con perfiles Ángulo de

ajuste o Buña Z, los cuales se pegan a la placa con cemento de contacto. Otra posibilidad es colocar la Cinta plástica Knauf a los lados de los perfiles perimetrales (exceptuando el piso), generando una junta de dilatación entre ambos materiales.



8 Atornillado de las placas

Instalar las placas verticalmente, elevadas del piso como mínimo 10 mm. Fijar las placas a la estructura por medio de tornillos autopercutor punta aguja, distanciados 250 mm entre sí y a 10 mm del borde.



9 Tratamiento de juntas

Como se explica en la página 25, realizar el tratamiento de juntas con o sin cinta microperforada según corresponda.

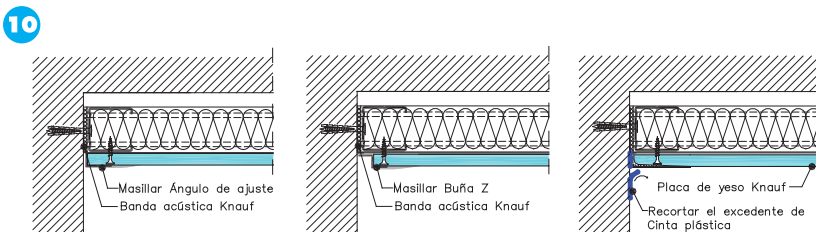

10 Terminación de los encuentros

En el caso de usar Ángulo de ajuste o Buña Z se deben masillar las alas metálicas que estén en contacto con la cara vista.

Si se utiliza la Cinta plástica Knauf, se recorta con trincheta el excedente para luego quitarlo, generando una microfisura.

7 Nota

En caso de ser necesario, se puede instalar antes del emplacado una barrera de vapor de 200 micrones.

8 Importante

- Si el alto de la placa de yeso no coincide con el del montante, los recortes agregados deben estar en el mismo eje que la placa entera, desencontrando las juntas horizontales para permitir el trabado de las placas.
- Tabique de doble placa por cara: Primera capa: fijar con tornillos T-25 cada 500 mm. Segunda capa: fijar con tornillos T-35 ó T-45 (dependiendo del espesor de las placas - ver cuadro de atornillado) cada 250 mm. Solapar las juntas con una distancia mínima de 400 mm.
- Utilizar una atornilladora con tope para que la cabeza del tornillo quede al ras del cartón de la placa de yeso.

Info

Modulación cada 600 mm: marcada en la placa con una letra K en el eje vertical.

Modulación cada 400 mm: marcada con dos líneas de puntos.

10 Recomendación

En la separación entre la placa y el piso (mínimo 10 mm) aplicar Fugendicht Knauf - sellador ignífugo-acústico - en caso de que se necesite un alto rendimiento acústico y de resistencia al fuego.

Revestimiento autoportante

Estructura metálica separada totalmente de la pared, sobre la que se atornillan las placas de yeso Knauf. En el espacio entre las placas y el muro se puede colocar aislación termo-acústica.

Revestimiento autoportante W625**1. Replanteo del revestimiento**

Utilizar cinta métrica, plomada o láser para la correcta localización de las soleras de 70 mm, y dos puntos de

referencia de los vanos de puertas, que deben ser debidamente predefinidos en el proyecto.

2. Importante

Utilizar fijaciones apropiadas para cada tipo de sustrato (hormigón, mampuesto, metal, madera, etc.). Podrán ser clavos de acero o tarugos con tornillos de diámetro mínimo 8 mm (se recomiendan los tarugos de nylon).

Recomendación

Preferentemente, el piso debe estar nivelado y terminado.

4. Importante

- Encaje los montantes con la menor dirección (ala) dentro de las soleras y gírelos 90°.
- Colocar todos los montantes con las perforaciones alineadas para facilitar el paso de instalaciones.
- En el caso de que haya necesidad de alargar los montantes, se debe hacer un empatillado con una superposición de montantes de 350 mm o colocar un recorte de solera / montante con una longitud de 700 mm abrazando a los dos montantes colocados a tope.

**2. Fijación de las soleras al piso**

La fijación deberá ser colocada como máximo a cada 1 m y como mínimo en 3 puntos, recordando que en los vanos de puertas debe ir una fijación en cada extremo.

El alargue de las soleras se debe ejecutar siempre a tope, nunca superponiéndolas.

**3. Fijación de las soleras en el techo**

Observar el correcto alineamiento de la solera superior (techo) con la solera inferior (piso).

Colocar Banda acústica Knauf en todo el perímetro de la estructura.

**4. Colocación de los montantes en las soleras**

El largo de los montantes debe ser aproximadamente la altura de piso a techo con 5 mm menos para posibilitar la dilatación, debiendo estar punzonados o atornillados con tornillos

T-1 PA a las soleras. La distancia entre ejes de montantes (modulación) debe ser de 400 ó 600 mm.

Nunca coincidir los empatillados en una misma altura; éstos siempre deben estar desfasados.

5. Colocación de aislación termo-acústica

Ídem punto 6 Sistema W623.

6. Detalle de encuentros

Ídem punto 7 Sistema W623.

7. Atornillado de las placas de yeso Knauf a la estructura

Ídem punto 8 Sistema W623.

8. Tratamiento de juntas

Ver página 25.

9. Terminación de los encuentros

Ídem punto 10 Sistema W623.

Revestimiento directo W611



1 Replanteo del revestimiento

Se marca en el piso y en el techo con hilo entizado una línea que seguirá la placa a fin de obtener una buena verticalidad. Se debe prever el espesor de la placa y el espacio a ser llenado por el material de agarre.



2 Preparación de la pasta de agarre

En un recipiente plástico y limpio, colocar agua y añadir la pasta de agarre Perlfix Knauf. Una vez ubicadas las cantidades (0,50 lts de agua por cada kg de pasta), mezclar con una batidora mecánica, hasta conseguir una pasta homogénea.



Opción 1

3 Carga del material en las placas

Limpiar bien la superficie donde se ubicarán las placas. Es condición que las paredes a revestir ofrezcan un buen anclaje para el material de agarre, que se encuentren libres de humedad y desprendimientos del material. Una opción de pegado es colocando bollos de material en



Opción 2

el dorso de la placa, formando una cuadrícula de 40 x 40 cm, siempre que el desplome del muro sea menor a 20 mm. Otra opción, cuando el desplome sea menor a 1 cm, será la de llanear el dorso de la placa entera con una llana dentada de 1 x 1 cm, otorgando mayor resistencia mecánica de pegado.



4 Pegado de placas

Pegar la placa levantándola 10 mm del suelo con un elevador de placa o calzándola sobre dos recortes de placa para evitar que descienda. En este tipo de re-



vestimientos, la altura máxima recomendada es la de la altura que posea la placa. Acomodar y nivelar la placa con una regla y una maza de goma, para que las placas queden a tope con el techo.

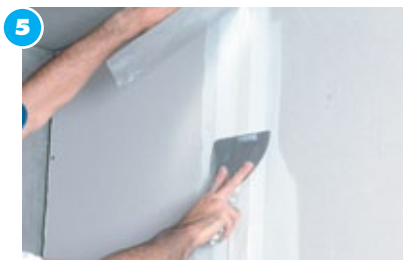

5 Tratamiento de juntas

Como se explica en la página 25, realizar el tratamiento de juntas con o sin cinta microperforada según corresponda.

Revestimiento directo W611

Sin estructura metálica, las placas de yeso Knauf van fijadas directamente al muro por medio de pasta de agarre Perlfix.

1 Importante

Antes de realizar el revestimiento, se recomienda hacer una prueba de pegado con un recorte de placa de yeso. Una vez seca la pasta de la prueba, se trata de separar del muro base. Si el resultado es que se desprende el recorte junto al bollo de pasta, esto significa que la pared no es apta para tal tipo de revestimiento; en caso contrario, se puede realizar el revestimiento.

3 Importante

Para el caso de revestimientos directos de placas de yeso que luego lleven adheridos cerámicos o azulejos, se deberá llanear toda la superficie del dorso con pasta de agarre para efectuar el pegado al muro.

4 Recomendación

- En superficies con grandes irregularidades (entre 20 y 50 mm), usar tiras auxiliares de placa de yeso de 100 mm de ancho, pegadas al muro base con una modulación de 400 mm, y pegar a éstas la placa vista con masilla Fugenfüller Knauf.

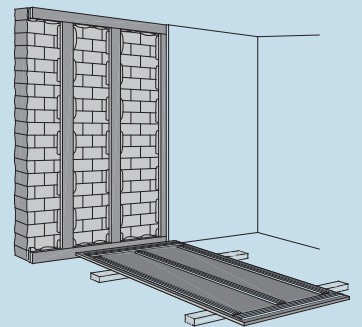

- En la separación entre la placa y el piso (mínimo 10 mm) se va a aplicar Fugendicht Knauf - sellador ignífugo-acústico - en los casos en que se necesite un alto rendimiento acústico y de resistencia al fuego.

Knauf cuenta con dos sistemas de cielorrasos para revestir techos y disminuir la altura de los ambientes. Las placas de yeso Knauf van atornilladas a una estructura metálica, suspendida del techo original por medio de cuelgues, conformando una superficie lisa apta para cualquier terminación.

Cielorraso D112 unidireccional

Estructura de perfiles F-47 paralelos que implica una menor cantidad de piezas, logrando una reducción en el peso del sistema. Se utiliza en cielorrasos sencillos y de un solo plano.

3 Importante

Utilizar fijaciones apropiadas para cada tipo de sustrato (hormigón, metal, madera, etc.). Podrán ser clavos de acero o tarugos con tornillos de diámetro mínimo 8 mm (se recomiendan los tarugos de nylon). En caso de especificación de resistencia al fuego, se deben colocar brocas metálicas.

4 Importante

La distancia entre los F-47 dependerá del largo de la placa a utilizar (ver cuadro de modulación de cielorraso).

6 Recomendación

- Utilizar el cuelgue correspondiente con el peso del cielorraso por m² (ver pág. 6).
- Utilizar una varilla correspondiente con el descuelgue del cielorraso, teniendo en cuenta que el descuelgue máximo es de 2 metros.

7 Importante

Antes de la colocación de los perfiles F-47, realizar un prealineamiento de la altura de los cuelgues por medio de una tanza bien tensada, unida a la parte inferior del perfil U 25x20 y alineada con el replanteo del perfil F-47. Largo de los F-47: distancia entre muros menos 5 mm (para posibilitar la dilatación).

8 Recomendación

La lana de vidrio, lana de roca o aislantes proyectados deben ser colocados en el interior del cielorraso con la ayuda de guantes y barbijo.

Cielorraso D112 unidireccional



1 Localización de la perfilería perimetral en las paredes

Marcar la altura del perfil U 25x20 Knauf con la ayuda de un nivel de manguera o nivel láser, en las paredes del local donde será instalado el cielorraso.



2 Marcado de la posición de los perfiles perimetrales

Con el auxilio de un hilo entizado (chocla), marcar la posición exacta donde será fijado el perfil U 25x20 Knauf.



3 Fijación de los perfiles perimetrales a la pared

Fijar el perfil U 25x20 Knauf a la pared, previa colocación de Banda acústica Knauf en la parte posterior de éste, distanciados cada 600 mm como máximo.



4 Localización de los perfiles F-47

Con ayuda de un metro, marcar la posición en la losa de los ejes de los F-47.



5 Marcado de la posición del eje de los F-47

Con el auxilio de un hilo entizado o chocla, marcar la posición de los ejes de los perfiles F-47.



6 Colocación de cuelgues

Fijar los cuelgues a la losa con fijaciones de mínimo 8 mm, con una separación que varía según el peso del cielorraso completo, tomando como máximo una separación de 1200 mm para un cielorraso con un peso 15 kg/m² (ver cuadro de modulación de cielorraso).



7 Colocación de los perfiles F-47

Encajar los perfiles F-47 en el cuelgue de manera que quede firme. Ajustar el nivel de los cuelgues de manera que todos los F-47 queden a la misma altura de descuelgue. Si el perfil resultase corto, se puede empalmar con otro utilizando el empalme para F-47.



8 Colocación de aislación termo-acústica

De acuerdo con las exigencias acústicas, de fuego o térmicas, se puede integrar dentro del cielorraso, previo emplacado, un aislante termo-acústico.

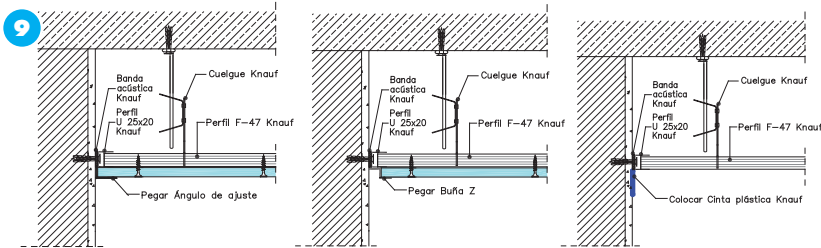

Detalle de encuentros

En los lugares donde se produce el encuentro entre la placa de yeso y la construcción tradicional (obra húmeda), o en obras con especificaciones especiales, se realizan distintos encuentros con perfiles Ángulo de ajuste o Buña Z,

los cuales se pegan a la placa con cemento de contacto. Otra posibilidad es colocar la Cinta plástica Knauf por debajo de los perfiles perimetrales, generando una junta de dilatación entre ambos materiales.



Atornillado de las placas de yeso Knauf

Las placas son fijadas en el cielorraso por medio de tornillos autoperforantes transversalmente a los perfiles F-47. Éstas deben estar fijadas cada 170 mm

entre ejes y a 10 mm del borde. Recordar que las placas se deben colocar siempre trabadas y que no se deben atornillar a los perfiles perimetrales. Alternar la junta de las placas trabándolas como mínimo 400 mm.



Tratamiento de juntas

Como se explica en la página 25, realizar el tratamiento de juntas con o

sin cinta microperforada según corresponda.

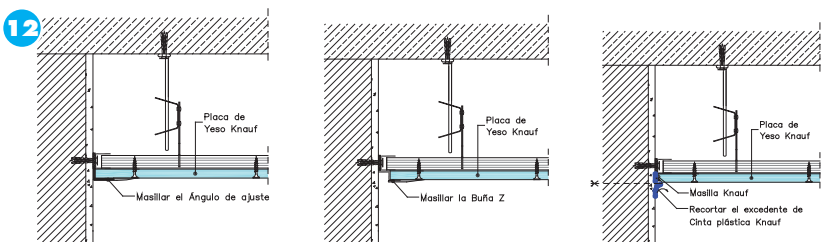

Terminación de los encuentros

En el caso de usar Ángulo de ajuste o Buña Z, se deben masillar las alas metálicas que estén en contacto con la cara vista.

Si se utiliza la Cinta plástica Knauf, se recorta con trincheta el excedente para luego quitarlo, generando una microfisura.

10 Importante

- Nunca invertir la posición de las placas colocando juntas de testa con juntas rebajadas.

11 Importante

En el encuentro entre el cielorraso y la pared existente, en donde la placa presente rebaje, colocar una cinta de papel microperforada en forma plana, masillada solamente a la placa del cielorraso.

Cielorraso D112 bidireccional

Estructura metálica de perfiles F-47 que se entrecruzan en dos direcciones y se unen por medio de un caballete.

Va suspendida al techo original con cuelgues especiales.

Utilizado para diseños más complejos con distintas alturas y formas.

3 Importante

Utilizar fijaciones apropiadas para cada tipo de sustrato (hormigón, metal, madera, etc.).

Podrán ser clavos de acero o tarugos con tornillos de diámetro mínimo de 8 mm (se recomiendan los tarugos de nylon).

En caso de especificación de resistencia al fuego, se deben colocar brocas metálicas.

6 Recomendación

- Utilizar el cuelgue correspondiente con el peso del cielorraso por m² (ver pág. 6).
- Utilizar una varilla correspondiente con el descuelgue del cielorraso, teniendo en cuenta que el descuelgue máximo es de 2 metros.

7 Importante

Antes de la colocación de los perfiles F-47, realizar un prealineamiento de la altura de los cuelgues por medio de una tanza bien tensada, unida a la parte inferior del perfil U 25x20 y alineada con el replanteo del perfil F-47. Largo de los F-47: distancia entre muros menos 5 mm (para posibilitar la dilatación).

Cielorraso D112 bidireccional



1 Localización de la perfilería perimetral en las paredes

Marcar la altura del perfil U 25x20 Knauf con la ayuda de un nivel de manguera o nivel láser, en las paredes del local donde será instalado el cielorraso.

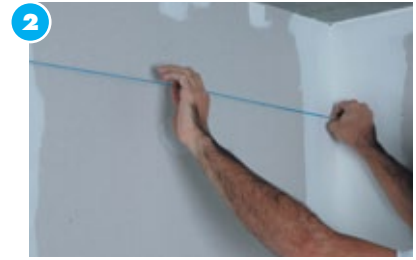

2 Marcado de la posición de los perfiles perimetrales

Con el auxilio de un hilo entizado (chocla), marcar la posición exacta donde será fijado el perfil U 25x20 Knauf.



3 Fijación de los perfiles perimetrales a la pared

Fijar el perfil U 25x20 Knauf a la pared, previa colocación de Banda acústica Knauf en la parte posterior de éste, distanciados cada 600 mm como máximo.



4 Localización de los perfiles F-47

Con ayuda de un metro, marcar la posición en la losa de los ejes de los F-47.



5 Marcado de la posición del eje de los F-47

Con el auxilio de un hilo entizado o chocla, marcar la posición de los ejes de los perfiles F-47 (ver cuadro de modulación de cielorraso).



6 Colocación de cuelgues

Fijar los cuelgues a la losa con fijaciones de mínimo 8 mm, con una separación que varía según el peso del cielorraso completo, tomando como máximo una separación de 900 mm para un cielorraso con un peso 15 kg/m² (ver cuadro de modulación de cielorraso).



7 Colocación de los perfiles F-47 primarios

Encajar los perfiles F-47 primarios en el cuelgue de manera que quede firme. La separación depende del peso del cielorraso completo (ver cuadro de modulación de cielorraso).

Separación máxima entre perfiles:

1000 mm para un cielorraso con un peso 15 kg/m².

Ajustar el nivel de los cuelgues de manera que todos los F-47 queden a la misma altura de descuelgue.

Si el perfil resultase corto, se puede empalmar con otro utilizando el Empalme para F-47.



8

Colocación de los perfiles F-47 secundarios

Transversalmente a los perfiles primarios, colocar los perfiles F-47 secundarios, vinculándolos por medio del Caballete Knauf. La distancia entre los F-47 dependerá del largo de la placa a utilizar (ver cuadro de modulación de cielorrasos).



9

Colocación de aislación termo-acústica

De acuerdo con las exigencias acústicas, de fuego o térmicas, se puede integrar dentro del cielorraso, previo emplacado, un aislante termo-acústico.

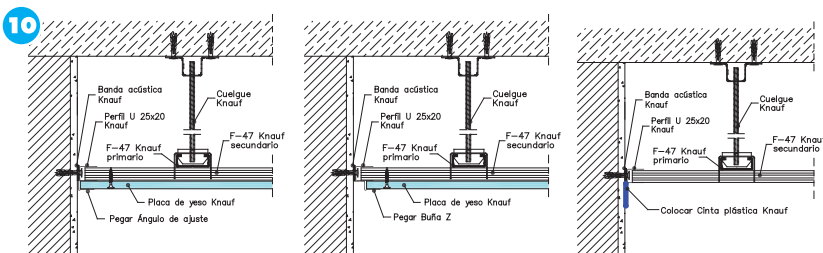

10

Detalle de encuentros

En los lugares donde se produce el encuentro entre la placa de yeso y la construcción tradicional (obra húmeda), o en obras con especificaciones especiales, se realizan distintos encuentros con perfiles Ángulo de ajuste o Buña Z,

los cuales se pegan a la placa con cemento de contacto. Otra posibilidad es colocar la Cinta plástica Knauf por debajo de los perfiles perimetrales, generando una junta de dilatación entre ambos materiales.



11

Atornillado de las placas de yeso Knauf

Las placas son fijadas en el cielorraso por medio de tornillos autopercutoras, transversalmente a los perfiles secundarios. Éstas deben estar fijadas cada 170 mm entre ejes y a 10 mm del borde.



12

Tratamiento de juntas

Como se explica en la página 25, realizar el tratamiento de juntas con o sin cinta microperforada según corresponda.

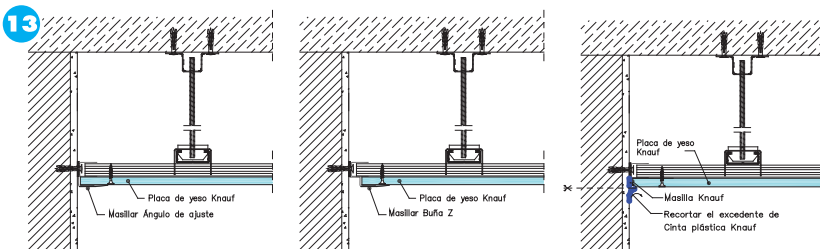

13

Terminación de los encuentros

En el caso de usar Ángulo de ajuste o Buña Z, se deben masillar las alas metálicas que estén en contacto con la cara vista.

Si se utiliza la Cinta plástica Knauf, se recorta con trincheta el excedente para luego quitarlo, generando una microfisura.

9 Recomendación

Al construir cajones, replantear la esquina y emplacar el ángulo del cajón con una placa recortada en L, cuyos lados se alejen del ángulo a como mínimo, 20 cm. No deben quedar juntas coincidentes con los bordes del cajón.

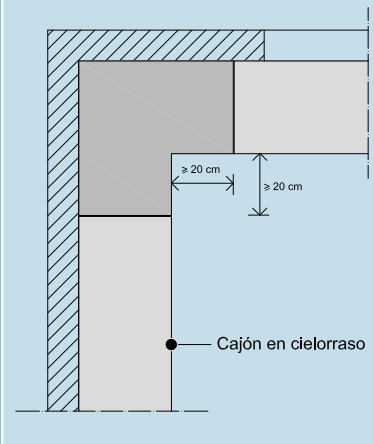

11 Importante

- Nunca invertir la posición de las placas colocando juntas de testa con juntas rebajadas.
- Recordar que las placas se deben colocar siempre trabadas y que no se deben atornillar a los perimetrales. Alternar la junta de las placas trabándolas como mínimo 40 cm.

i Importante

En caso de que existan columnas o volúmenes salientes, cuidar que no coincidan las juntas entre placas con alguno de sus lados. Diagramar el emplacado del conjunto previamente para evitar esta coincidencia. La placa se recortará en forma de C o L. De no ser posible se colocarán pasantes con un refuerzo de estructura a lo largo de la junta.

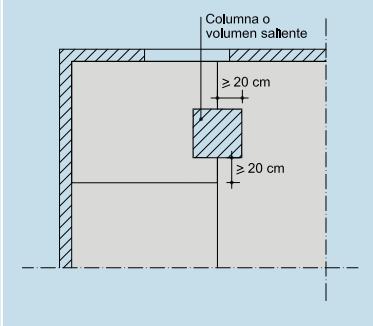

Cielorraso desmontable

Cielorrasos desmontables

Compuestos por una estructura metálica suspendida que queda a la vista, colocada en forma de cuadrícula en la cual se apoyan las placas de yeso.

Éstas cuentan con varios diseños, permitiendo la diversidad de terminaciones.



1 **Localización de la perfilería perimetral en las paredes**
 Marcar la altura del perfil perimetral L con la ayuda de un nivel de manguera o nivel láser, en las paredes del local donde será instalado el cielorraso.

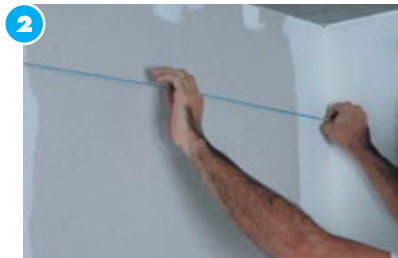

2 **Marcado de la posición de los perfiles perimetrales**
 Con el auxilio de un hilo entizado (chocla), marcar la posición exacta donde será fijado el perfil perimetral L.



3 **Fijación de los perfiles perimetrales a la pared**
 Fijar el perfil perimetral L a la pared con fijaciones de diámetro mínimo de 8 mm y distanciados cada 300 mm.

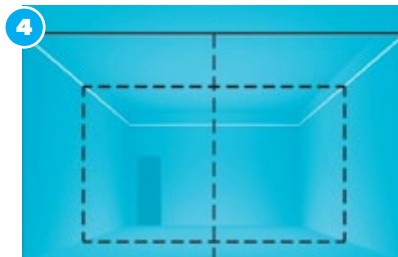

4 **Establecer ejes de replanteo**
 Definir con una tanza los ejes de replanteo tomando como unión el centro del local. Luego, adaptar la modulación de la estructura, ubicando las placas recortadas en el perímetro y preferentemente en forma simétrica.



5 **Localización de los perfiles**
 Con ayuda de un metro, marcar en la losa o en el perfil perimetral la ubicación de los ejes de los largueros y travesaños.



6 **Instalación de la estructura**
 Colocar varillas de cuelgues cada 0,61m ó 1,22 m según la modulación y colgar los perfiles largueros. Antes de colgarlos, cortar sus extremos a escuadra para que las perforaciones para conectar perfiles secundarios coincidan con la modulación prevista.



7 **Instalación de la estructura (cont.)**
 Encastrar los perfiles travesaños en las ranuras de los largueros para terminar de formar la cuadrícula. Verificar y corregir el nivel de la perfilería.



8 **Emplacado**
 Montar las placas, empezando con las enteras del centro y terminado con las recortadas del perímetro, apoyando todo su perímetro en la estructura. Utilizar guantes de látex para no ensuciar las placas en su instalación.

3 Detalle



Importante

Utilizar fijación (clavos de acero, tarugos, tornillos) apropiada para cada tipo de sustrato (hormigón, metal, madera, placa de yeso, etc.).

6 Detalle



8 Detalle



Tratamiento de juntas



Tratamiento de juntas de bordes con rebaje

- a)** Se aplicará, por medio de una espátula, Masilla Knauf Lista para usar o Fugenfüller Leicht a lo largo de toda la junta, sentando seguidamente la cinta sobre ella, presionándola de manera que quede centrada y que bajo ella quede solamente la masilla adecuada con un reparto uniforme y sin burbujas de aire, grumos y bultos. (1)
- b)** Una vez seca, se procederá a dar una segunda mano de masilla sobre la cinta con llana, dejándola posteriormente secar. (2)
- c)** Se volverá a realizar esta última operación una o más veces según la terminación posterior del paramento. (3)

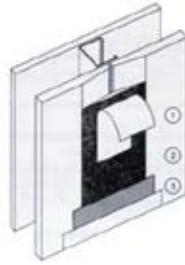

- d)** En caso de cruce de juntas se evitará en todo momento que las cintas se crucen entre sí o se solapen. Deberán quedar a tope y nunca separadas más que 5 mm entre sí.
- e)** En las juntas de rincón se dará el mismo tratamiento, doblando la cinta para que quede repartida en ambos lados, siempre que se trate de sistemas con placas de yeso.
- f)** Los ángulos vivos son protegidos por cantoneras, Ángulos de ajuste o Buña Z. Su terminación se realizará con masilla.
- g)** Finalmente, dependiendo de la terminación final, se lijará la superficie tratada.



Tratamiento de juntas de bordes vivos

- a)** Realizar un biselado con una trincheta en los bordes vivos de las placas.
- b)** Con un pincel, mojar el biselado con agua antes de dar la primera mano de masilla.

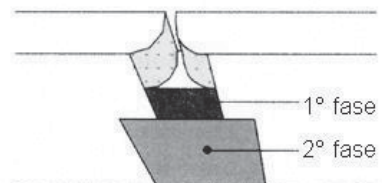

- c)** Aplicar una primera mano de masilla Uniflott Knauf y dejar secar 3 horas.
- d)** Aplicar una segunda y tercera mano para cubrir la depresión de la masilla debido al secado.
- e)** Si fuera necesario, lijar la superficie tratada para eliminar posibles "escalonamientos" entre el tratamiento y la placa.

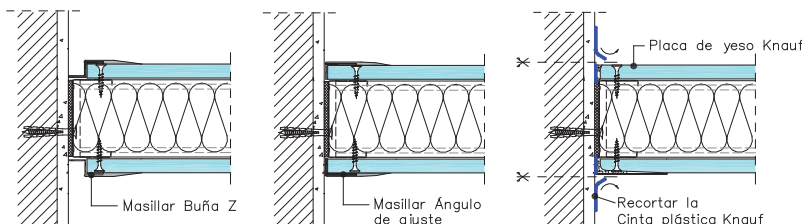

Terminación de los encuentros para tabiques

En el caso de usar Ángulo de ajuste o Buña Z, masillar las alas metálicas que estén en contacto con la cara vista.

Si utiliza la Cinta plástica Knauf, recortar con trincheta el excedente para luego quitarlo, generando una microfisura.

Tratamiento de juntas para Sistema Knauf con doble placa

Rellenar la primera capa sólo con

masilla y en la segunda realizar el tomado de juntas completo, con o sin cinta según corresponda.

Importante

- No tomar juntas con masilla Uniflott en cielorrasos con estructura de Montantes y Soleras de 35 ó 70 mm. Lo mismo se indica para Tabiques o Revestimientos que no cumplan con todas las indicaciones de este manual.

Importante

- Verificar que las cabezas de los tornillos estén correctamente niveladas. Eliminar todo elemento que pueda afectar la buena adherencia de la masilla.
- Las juntas de las placas no deben estar separadas más de 3 mm, ya que en ese caso será necesario rellenar con masilla previo al tratamiento.
- Se debe evitar realizar los tratamientos de juntas con temperaturas inferiores a 5C y ambientes por encima del 85% de humedad.

Recomendación

- No utilizar yeso común mezclado con agua para el tomado de juntas, ni mezclar las masillas ya preparadas con yeso común para acelerar el proceso de fragüe.
- Asegurar un correcto secado de las manos de masilla antes de aplicar la mano siguiente, para evitar imperfecciones en las juntas.

Recomendación

En los casos en que se necesite un alto rendimiento acústico y de resistencia al fuego, aplicar Fugendicht Knauf - sellador ignífugo acústico - en la separación entre la placa y el piso (mínimo 10 mm).

Terminaciones

Pintura

1 Recomendación

Aplicar un sellador compatible con la pintura a ser aplicada sobre toda la superficie, para equilibrar el grado de absorción del cartón y permitir que la pintura tenga mejor desempeño, recubriendo el área uniformemente.

2 Importante

Las placas de yeso aceptan los tipos de pinturas que usualmente se aplican en la construcción, excepto pinturas a base de cal y pinturas minerales.

1 Recomendación

Aplicar una imprimación antes de la colocación del pegamento para cerámicos.

3 Importante

Los montantes laterales deben tener el alma en contacto con el soporte.



Terminación de la superficie

Lijar y emprolijar toda la superficie con la ayuda de un taco de madera o una superficie plana, eliminando desniveles o rebarbas.



Pintado

Pintar siguiendo las instrucciones del fabricante de pintura. Si desea repintar una superficie, no es necesario el uso del sellador, sólo debe seguir las instrucciones del fabricante de pinturas.

Revestimiento cerámico



Tratamiento de juntas

Realizar el tomado de juntas como primera medida.



Fijación de los cerámicos

Para la fijación de los cerámicos se puede utilizar cualquiera de los pegamentos del mercado, siempre siguiendo las instrucciones de los fabricantes.



Soportes sanitarios

Antes de la instalación de los artefactos sanitarios murales, colocar los soportes



tomándolos firmemente de los montantes laterales, los cuales deben ser de espesor de chapa de mínimo 0,89 mm.

Empapelado



De la misma forma que la pintura, es imprescindible aplicar, antes del

pegado del papel, un fijador sellador sobre la superficie.

Fijación de cargas

Tabiques y Revestimientos

Cargas estáticas rasantes

• Fijación de cargas menores a 15 kg. Según normativas internacionales, las cargas inferiores a 15 kg por punto podrán fijarse directamente a la placa de yeso con ganchos para cuadros según muestran los dibujos:



• Fijación de cargas entre 15 y 30 kg por punto de fijación. Las cargas entre 15 y 30 kg por punto podrán fijarse con tarugos del tipo replegables directamente a la placa de yeso. La separación mínima entre puntos de cuelgue se limitará a 40 cm.

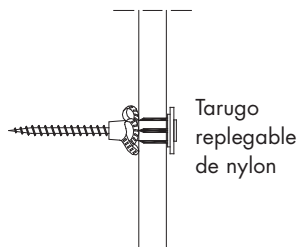

Cargas excéntricas

Las cargas excéntricas continuas hasta 75 kg/ml pueden ser fijadas a la placa. La máxima excentricidad recomendada (distancia desde la placa hasta el filo exterior del mueble o estante) es $e = 30$ cm. La carga por cada punto de cuelgue se limitará a 30 kg. El número mínimo de fijaciones será de 2. La separación mínima entre puntos de cuelgue se limitará a 40 cm.

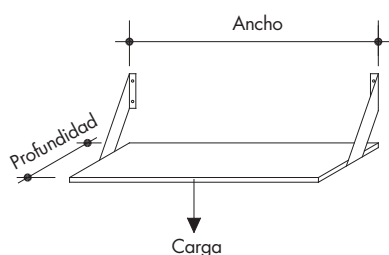

Fijación de cargas pesadas - por encima de los 30 kg

(alacenas, muebles, soportes de TV, etc.) Para la fijación de cargas cuyo peso puede ir más allá de los 30 kg por punto de fijación y que además puedan sufrir cargas adicionales, como frascos de vidrio, botellas o platos, se recomienda el uso de refuerzos, que pueden ser de varios tipos:

• Refuerzo interno:

Estos refuerzos deben ser previstos antes de la ejecución de los tabiques, ya que para su colocación es necesario que no esté emplacado en al menos una de las dos caras del tabique.

En el caso de que sea necesario la colocación de un refuerzo interno en un tabique ya terminado, se debe proceder de forma semejante a los reparos en tabiques, para abrir y cerrar el tabique. Para cargas muy puntuales y con cierto grado de tracción, se pueden usar refuerzos de madera, los cuales deben



transmitir las cargas a los montantes.

• Refuerzo externo:

Para la fijación de muebles de cocina, es posible también utilizar un refuerzo externo, el cual consiste en un listón de madera o un perfil metálico fijado con tarugos replegables en los montantes del tabique.

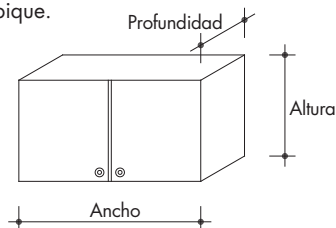

Cielorrasos

Cargas de tracción

Luminarias, barrales de cortinas y similares pueden ser fijados a las placas de yeso con tarugos especiales para esta finalidad.

• Hasta 3 kg, directamente a la placa de yeso con tarugos, con una distancia entre puntos de carga 100 cm.
• De 3 kg a 10 kg, fijando un tarugo a un perfil metálico de conformación del cielorraso Knauf, con una distancia entre puntos de carga 40 cm.

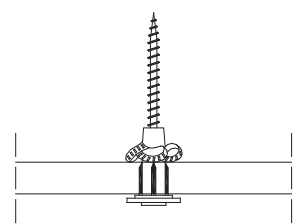

• Cargas de 10 kg o más, no deben ser aplicados directamente a las placas de yeso o a la estructura del techo. En este caso deben ser generadas estructuras auxiliares para ser fijadas a las vigas o losas estructurales.

Antes de realizar las operaciones de cuelgues sobre revestimientos, tabiques y cielorrasos suspendidos, se recomienda analizar el tipo de carga que van a recibir, con el fin de elegir la fijación más idónea en cada caso.

Las cargas pueden ser de tres tipos:

- Rasantes a la superficie (tabiques y revestimientos)
- Excéntricas (tabiques y revestimientos)
- Tracción (cielorrasos)

Las primeras trasladan al paramento, por lo general, esfuerzos de corte. Las segundas producen un brazo de palanca ya más laborioso de absorber por el anclaje. Las terceras tienden a producir el arrancamiento de la fijación.

Las recomendaciones a seguir son las que se indican a continuación, teniendo en cuenta que en el caso de que sean uniformemente repartidas a lo largo de la superficie, se convertirá ésta para su cuelgue, en tantas puntuales como sean necesarias según su peso y siguiendo las recomendaciones descritas para ellas.

i Recomendación

Tipos de tarugos para cuelgues y perfiles

- **Replegable con arandela:** tarugo para fijar cargas en placas y para fijación de montante de arranque a tabique existente de placa de yeso. Se repliega cuando se ajusta el tornillo y el espacio se lo permite.
- **Con rosca para placa de yeso:** fijación especialmente diseñada para ser utilizada en las placas de yeso. Debido a su helicoide, tiene excelente agarre en las placas y necesitan poco espacio libre detrás.
- **Universal con arandela:** tarugo clásico para la fijación de la perfilería a ladrillo hueco, ladrillo macizo, HA, etc.

Reparaciones

A diferencia de lo que ocurre con la construcción tradicional, no es necesario picar las paredes para hacer una reparación o ampliaciones en la red eléctrica o sanitaria. En el caso de un tabique, por ejemplo, se debe recortar la placa de yeso, reparar la instalación y volver a colocar un nuevo recorte de placa masillando las juntas, tal como es mostrado en el paso a paso.

1 Recomendación

Para facilitar la reparación, las áreas de corte marcadas deben ser cuadradas o rectangulares.

4 Importante

Recordar siempre dejar medio perfil a la vista, utilizándolo como superficie de atornillado del nuevo recorte de placa de yeso, y que éstos excedan 15 cm del largo de la perforación.



1 Identificación del área dañada

Realice con la ayuda de una regla y un lápiz la marca del recorte necesario que se debe extraer para realizar la reparación.



2 Corte de la placa de yeso

Con un serrucho de punta, corte la placa del tamaño indicado.



3 Reparación de las instalaciones

Retire el corte de placa dañado y verifique la instalación. Repare la pérdida y controle si hay más agua en el interior del tabique/revestimiento. En tal caso, deje secar por completo

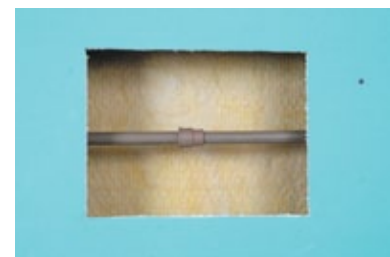

(caso de instalación sanitaria). Si el elemento aislante que se encuentra en el interior del tabique/revestimiento fue dañado, debe retirar y sustituir las partes dañadas o humedecidas.



4 Fijación del perfil de refuerzo

Después de la reparación, comience con la recomposición de la superficie, fijando dentro del tabique/revestimiento recortes de perfiles en la parte superior e inferior o en los lados de la perforación, como muestra la figura, fijándolos con tornillos punta aguja autoperforantes.



5 Instalación del nuevo recorte de placa

Recorte una porción de placa del tamaño de la perforación. En este caso la placa que se debe usar es la IMP (placa verde) debido al pasaje de cañería con fluidos líquidos por el interior del tabique/revestimiento.



6 Cerramiento de la abertura

Atornillar el recorte a los perfiles metálicos con tornillos punta aguja autoperforantes.



7 Preparación para el masillado

Una vez instalado el recorte, bisele los bordes con una trincheta y límpielos con un pincel levemente humedecido.



Masillado de las juntas

Genere el tratamiento de juntas con la masilla Uniflott Knauf, la cual fue especialmente diseñada para el tratamiento sin cinta de papel. Aplique en primera medida en las juntas

haciendo presión para que la masilla penetre y genere una unión fuerte. Una vez seca esta primera mano, aplicar dos manos más hasta que no se perciban las depresiones que se forman en la masilla debido al secado.



Terminación

Para el correcto acabado, lijar, generar una imprimación con fijador y por último pintar.

Daños superficiales



Daños en las placas de yeso

Perforaciones de hasta 3 cm de diámetro pueden ser reparadas en hasta 3 etapas utilizando masilla Uniflott Knauf. Si supera este tamaño, se debe realizar una reparación con un recorte de placa.



Preparación y masillado de la superficie

Aplique con una espátula la masilla Uniflott Knauf hasta cubrir toda la perforación. Repita la operación hasta que la masilla, después de su tiempo de secado, no presente depresiones.



Terminación

Una vez seca la masilla, prepare la superficie para la terminación: lijar, realizar una imprimación con fijador y por último pintar.

Daños superficiales

Perforaciones o golpes producidos en las placas de yeso Knauf por el impacto de un objeto puntiagudo pueden ser fácilmente reparados utilizando masilla Knauf.

2 Importante

Limpiar el daño superficial de eventuales partes sueltas (yeso o cartón). Con una trincheta biselar todo el borde y limpiar con un pincel levemente humedecido el yeso que quede suelto.

Tabique Knauf W111

Materiales	Cant/m ²
m ² Placa de yeso Knauf	2,00
ml Solera Knauf 70 mm	0,80
ml Montante Knauf 70 mm	2,75
ud. Tornillos T-1 PA	10,00
ud. Tornillos T-25 PA	30,00
kg. Masilla lista o Fugenfüller Knauf	1,25
ml Cinta de papel para juntas	1,50
ml Banda acústica Knauf 70 mm	1,20
ud. Fijaciones	1,60

Nota: tabique con modulación 400 mm.

Revestimiento semidirecto Knauf W623 - F-47

Materiales	Cant/m ²
m ² Placa de yeso Knauf	1,00
ml Perfil "U" 25/20 mm Knauf	0,80
ml Perfil F-47 Knauf	2,00
ud. Tornillos T-1 PA	10,00
ud. Tornillos T-25 PA	20,00
kg. Masilla lista o Fugenfüller Knauf	0,80
ud. Anclaje directo o caballete	0,70
ml Cinta de papel para juntas	0,75
ml Banda acústica Knauf 50 mm	0,60
ud. Fijaciones	1,70

Nota: revestimiento con modulación 600 mm.

Revestimiento directo Knauf W625

Materiales	Cant/m ²
m ² Placa de yeso Knauf	1,00
ml Solera Knauf 70 mm	0,80
ml Montante Knauf 70 mm	2,00
ud. Tornillos T-1 PA	10,00
ud. Tornillos T-25 PA	20,00
kg. Masilla lista o Fugenfüller Knauf	0,80
ml Cinta de papel para juntas	0,75
ml Banda acústica Knauf 70 mm	1,20
ud. Fijaciones	1,60

Nota: revestimiento con modulación 600 mm.

Cielorraso suspendido Knauf D112 bidireccional

Materiales	Cant/m ²
m ² Placa de yeso Knauf	1,00
ml Perfil F-47 Knauf	3,20
ml Perfil "U" 25x20 mm Knauf	0,40
ml Banda acústica Knauf 50 mm	0,40
ud. Fijación del perfil "U"	0,40
ud. Tornillos T-25 PA	20,00
ud. Cuelgue Knauf (completo)	1,30
ud. Fijación del cuelgue (ver obs.)	1,30
ud. Caballete F-47 Knauf	1,70
ud. Empalme F-47 Knauf	0,60
kg. Masilla lista o Fugenfüller Knauf	0,80
ml Cinta de papel para juntas	1,40

Revestimiento directo Knauf W611

Materiales	Cant/m ²
m ² Placa de yeso Knauf	1,00
kg. Perfix Knauf	3,50
kg. Masilla lista o Fugenfüller Knauf	0,60
ml Cinta de papel para juntas	0,75

Observaciones generales:

- Aislación termo-acústica según proyecto, 1 m² por cada m² de sistema.
- Para calcular el consumo de Cantoneras, calcular los ml de aristas vivas.
- El consumo de masilla equivale al producto preparado.
- En caso de utilizar la punzonadora Knauf, no son necesarios los tornillos T-1 PA.
- Los cálculos han sido realizados sin tener en cuenta las pérdidas por cortes, perforaciones o desperdicios (aprox. 5% más). En casos especiales se recomienda hacer un cálculo especial.

Revestimiento semidirecto Knauf W623 - 35 mm

Materiales	Cant/m ²
m ² Placa de yeso Knauf	1,00
ml Solera Knauf 35 mm	0,80
ml Montante Knauf 35 mm	2,00
ud. Tornillos T-1 PA	10,00
ud. Tornillos T-25 PA	20,00
kg. Masilla lista o Fugenfüller Knauf	0,80
ud. Anclaje directo o caballete	0,70
ml Cinta de papel para juntas	0,75
ml. Banda Acústica Knauf 70 mm	0,60
ud. Fijaciones	1,70

Nota: revestimiento con modulación 600 mm.

Cielorraso suspendido Knauf D112 unidireccional

Materiales	Cant/m ²
m ² Placa de yeso Knauf	1,00
ml Perfil F-47 Knauf	2,10
ml Perfil "U" 25x20 mm	0,40
ml Banda acústica Knauf 50 mm	0,40
ud. Fijación Del Perfil "U"	0,40
ud. Cuelgue Knauf (completo)	1,52
ud. Fijación del cuelgue (ver obs.)	1,52
ud. Empalme F-47 Knauf	0,40
ud. Tornillos T-25 PA	20,00
kg. Masilla lista o Fugenfüller Knauf	0,80
ml Cinta de papel para juntas	1,40

Cielorraso desmontable Knauf

Materiales	Cant/m ²
m ² Placa de yeso Knauf desmontable	1,00
ml Perimetrales (3,05 m)	1,50
ml Largueros (3,66 m)	1,60
ml Travesaños (1,22 m)	1,60
ud. Varillas de cuelgue / Alambre	1,50
ud. Fijación	6,00

Observaciones cielorrasos:

- El consumo de Perfil U y Banda acústica es una cantidad aproximada. Para obtener un cálculo exacto se debe medir el perímetro del cielorraso.
- Fijaciones del perfil U cada 0,60 m.
- En caso de utilizar Cuelgue Pivot o Anclaje directo, duplicar la cantidad de fijaciones.
- Los valores de cielorrasos son aproximados, varían con respecto a la modulación, cantidad de placas, peso del cielorraso y diseño del mismo.

Tornillos autopercutores Knauf (Estandar, Resistente al Fuego, Resistente a la Humedad)

Espesor de placa (mm)	Tipo de estructura		
	Metálica		Madera
	Espesor < 0,7 mm	0,7 mm < Espesor < 2,25 mm	
9,5		T 25 x 3,5 PM	
12,5	T 25 x 3,5 PA	T 25 x 3,5 PM	T 35 x 3,5 PA
15		T 35 x 3,5 PM	
9,5 + 12,5	T 25 x 3,5 PA + T 35 x 3,5 PA	T 25 x 3,5 PM + T 45 x 3,5 PM	T 35 x 3,5 PA + T 45 x 3,5 PA
9,5 + 15	T 25 x 3,5 PA + T 35 x 3,5 PA	T 25 x 3,5 PM + T 45 x 3,5 PM	T 35 x 3,5 PA + T 45 x 3,5 PA
12,5 + 12,5	T 25 x 3,5 PA + T 35 x 3,5 PA	T 25 x 3,5 PM + T 45 x 3,5 PM	T 35 x 3,5 PA + T 45 x 3,5 PA
12,5 + 15	T 25 x 3,5 PA + T 45 x 3,5 PA	T 25 x 3,5 PM + T 45 x 3,5 PM	T 35 x 3,5 PA + T 45 x 3,5 PA
15 + 15	T 25 x 3,5 PA + T 45 x 3,5 PA	T 35 x 3,5 PM + T 55 x 3,5 PM	T 35 x 3,5 PA + T 55 x 3,5 PA

Cielorraso suspendido unidireccional

Separación entre cuelgues/fijaciones		Separación entre perfiles F-47		
		Placa		Separación entre F-47 secundarios
		Espesor (mm)	Long. placa (mm)	
		9,5	2400	400
Rango de peso (kg/m ²)	Separación (mm)	12,5	2000	500
			2400	400/480
<15	1200	2x12,5	2600	520
			3000	500
15<p<30	1000	15	2400	400/480
30<p<50	750		2600	520
			3000	500

Cielorraso suspendido bidireccional

Separación entre cuelgues/fijaciones		Separación entre primarios F-47		Separación entre secundarios F-47		
				Placa		Separación (mm)
				Espesor (mm)	Long. placa (mm)	
				9,5	2400	400
Rango de peso (kg/m ²)	Separación (mm)	Rango de peso (kg/m ²)	Separación (mm)	12,5	2000	500
					2400	400/480
<15	900	<15	1000	2x12,5	2600	520
					3000	500
15<p<30	750	15<p<30	1000	15	2400	400/480
30<p<50	600	30<p<50	750		2600	520
					3000	500

Altura tabiques Knauf

Sistema	Perfilería	Tipo de placa	Espesor de placa (mm)	Ancho total (mm)	Peso kg/m ² aprox. modulación (m)	Altura máxima (m)	
						modulación (m)	
Con o sin aislación	a		d	D	0,40	0,60	0,40
W111 	70	STD	12,5	95	22	3,01	3,33
			15	100	26		
		IMP	12,5	95	25		
			15	100	30		
			15	100	32		
W112 	70	STD	12,5	120	40	3,61	3,99
			15	130	49		
		IMP	12,5	120	47		
			15	130	56		
			15	130	60		
W115 	2 x 70	STD	12,5	190	42	5,49	6,08
			15	200	52		
		IMP	12,5	190	50		
			15	200	58		
			15	200	62		
W116 	2 x 70	STD	12,5	350	43	8,95	9,90
			15	360	53		
		IMP	12,5	350	51		
			15	360	59		
			15	360	63		

En este tabique se pueden lograr diferentes alturas mediante la separación de las estructuras enfrentadas, alcanzando alturas mayores a 10 m.

Obs.: Los materiales para la aislación termoacústica serán definidos por los requerimientos particulares del proyecto. Su peso no está contemplado en el cálculo de kg/m² de los distintos sistemas.